

GEZE



DÖRRTEKNIK

GEZE TS 5000 L

Dörrstängare med glidarmsystem



GEZE TS 5000 L

Lösningar för alla dörrvarianter

TS 5000 serien är en komplett serie av dörrstängare med glidskenesystem till enkel- och dubbeldörrar.

TS 5000 serien kan användas på in- och utvändiga dörrar och är naturligtvis godkända för branddörrar. Det excentriska kuggdrevet garanterar ett lågt öppningsmotstånd.

Alla funktioner kan justeras framifrån på dörrstängaren som också är utrustad med en optisk indikator som visar den aktuella fjäderstyrkan.

Hög kvalitet, enkel montering och stilren design är krav vi ställer på alla våra dörrstängare.

Mått

TS 5000 L

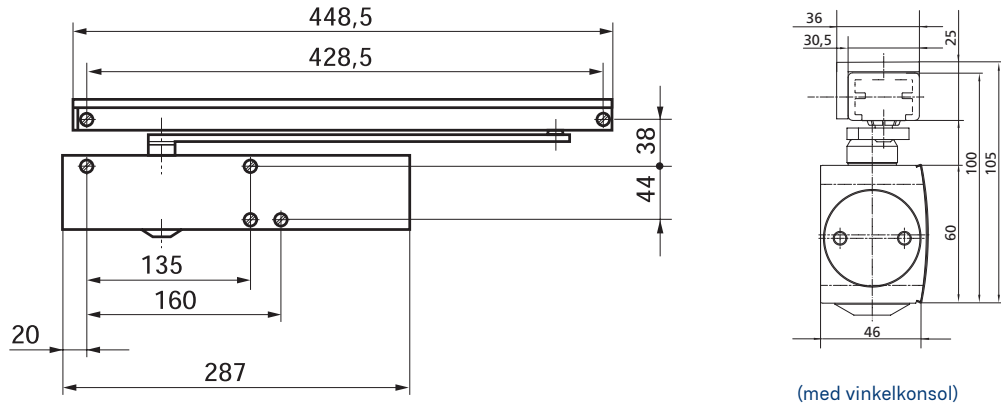

Montage

TS 5000 L

På dörrblad, anslagssida

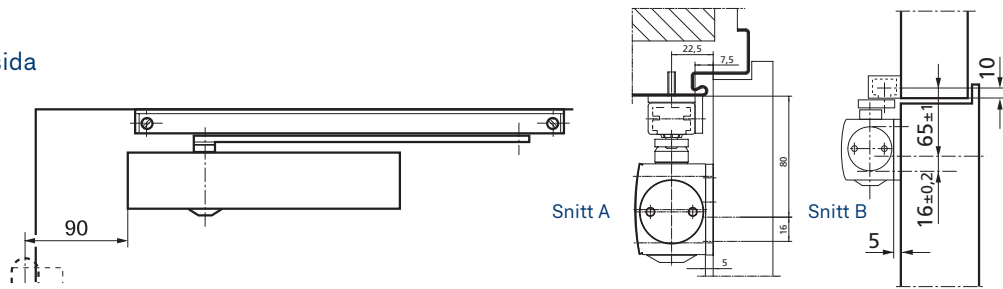

Med montageplatta

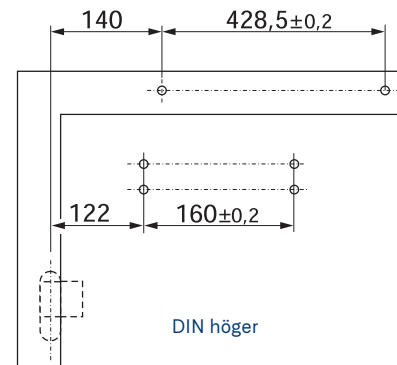
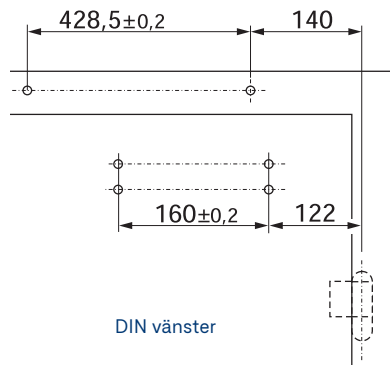

Utan montageplatta

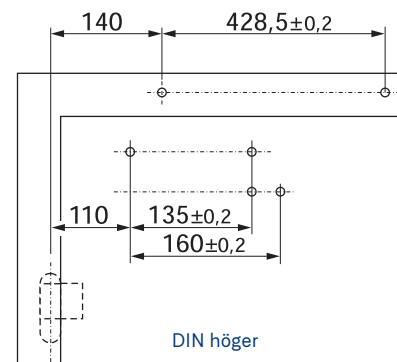
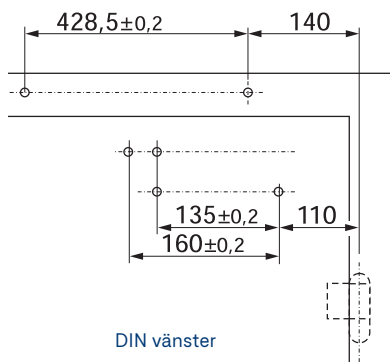



Tillbehör

- Montageplatta till hus och arm
- Universalplatta till hus
- Klämplatta till helglasdörr
- Glidskena med fast glidkloss
- Mekaniskt uppställningsbeslag 80-120°
- Mekanisk öppningsbegränsare
- Täckkåpa i rostfritt- och mässing

TS 5000 varianter

- TS 5000
Standardmontage på gångjärnssida
- TS 5000 S
Standardmontage på gångjärnssida med stängningsfördröjning
- TS 5000 L
Montage anlagssida (BG)
- TS 5000 E
Elektromekanisk uppställning
- TS 5000 L E
Elektromekanisk uppställning, montage anlagssidan (BG)
- TS 5000 R
Elektromekanisk uppställning och integrerad rökdetektor
- TS 5000 L R
Elektromekanisk uppställning och integrerad rökdetektor anlagssidan (BG)
- TS 5000 EFS
Elektrohydraulisk uppställning och "freeswingsarm"
- TS 5000 RFS
Elektrohydrauliskuppställning, "freeswingsarm" och integrerad rökdetektor
- TS 5000 ISM
Glidskena med koordinators
- TS 5000 L ISM
Glidskena med koordinators, anlagssida (BG)
- TS 5000 E-ISM
Glidskena med elektromekanisk uppställning och koordinators
- TS 5000 L E-ISM
Glidskena med elektromekanisk uppställning, koordinatorsanlagssida (BG)
- TS 5000 R-ISM
med elektromekanisk uppställning, koordinators och integrerad rökdetektor
- TS 5000 L R-ISM
Glidskena med elektromekanisk uppställning, koordinators och integrerad rökdetektor, anlagssida (BG)

Beställningsinformation

Beteckning	Utförande	ID nr.
GEZE Dörrstängare TS 5000 L storlek 2-6	Silver	027351
	Vit RAL 9016	029400
Glidskena BG med arm, för montage på anlagssidan	Silver	025655
	RAL	029404

Användningsområde

- Invändiga och utvändiga slagdörrar
- Kan användas till höger- och vänsterhängda dörrar
- Godkänd för brandklassade dörrar
- Dörrbladsmontage på anslagssidan eller karmmontage på gångjärnssidan.
- Vid användning på branddörr behövs en montageplatta

- För dörrbladsbredder enligt nedan
- | Storleksklass | Dörrbladsbredd |
|---------------|----------------|
| 2* | 750 – 850 mm |
| 3 | 850 – 950 mm |
| 4 | 950 – 1100 mm |
| 5 | 1100 – 1250 mm |
| 6 | 1250 – 1400 mm |
| 7 | 1400 – 1600 mm |

* Denna storleksklass får enligt EN inte ställas in på brandklassade dörrar.

Produktegenskaper

- Stilren design
- Alla funktioner justeras framifrån
- Optisk storleksindikator
- Termostabila säkerhetsventiler i öppet och stängt läge
- Justerbar stängningskraft, storlek 2-6
- Justerbar stängningshastighet 180-0°
- Justerbar öppningsbroms från 70°
- Justerbar tillslagskraft via ventil 7-0°
- Kan monteras på dörr eller karm på upp till 1400 mm dörrbladsbredd
- Standardkulör är silver, brun och vit lackerad RAL 9016
- Specialkulör enligt RAL eller NCS skala

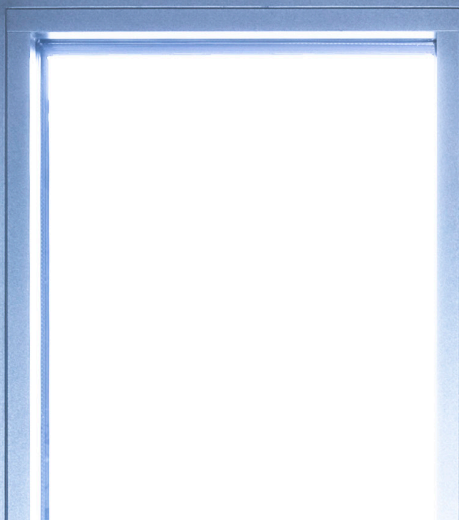

Connecting expertise – building solutions.

